

# Říčanský kurýr

VĚSTNÍK MĚSTA A MĚSTSKÉHO ÚRADU ŘÍČANY

Příloha Překvapte Říčany 2023

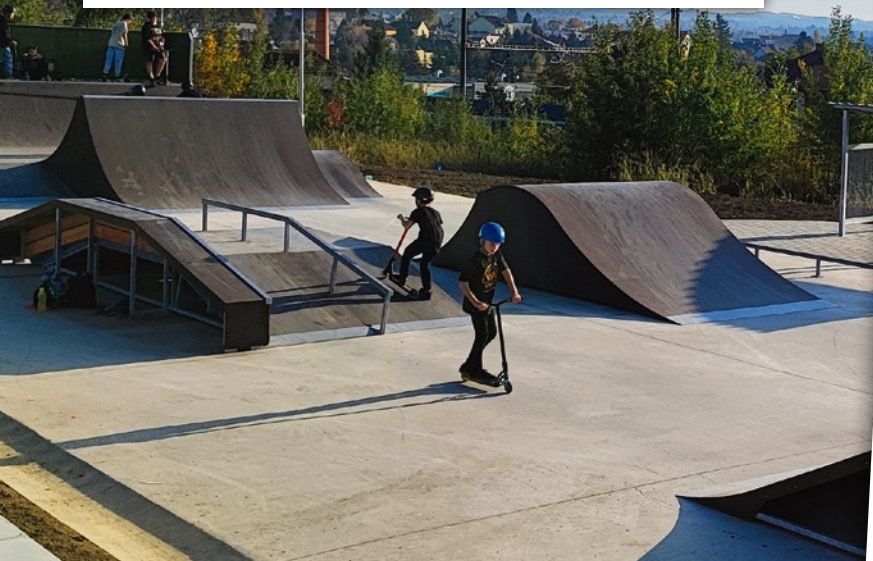

Vaše nápady



Vaše kampaně



Vaše hlasování



... realizace  
za pět milionů  
ve vašem městě

**HLASUJTE**

od 1. do 31. 7. 2023

## Výsledky hlasování čtvrtého ročníku Překvapte Říčany 2022

### Kategorie VELKÉ projekty do 2 mil. Kč

Zastřešení autobusových zastávek / před realizací



Chodník v ulici Dukelská (Bezručova-Černokostelecká) / vyprojektováno, soutěží se zhotovitel

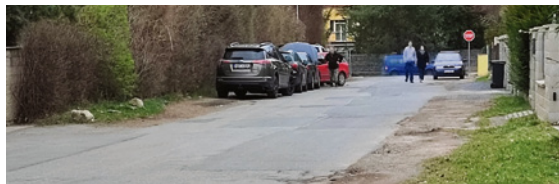

### Kategorie MALÉ projekty do 500 000 Kč

Renovace severního vstupu do Rondelu / realizováno na podzim 2022



Obnovení terasy Na Hradě. Úprava okolí hradu v Říčanech / před realizací



## Výsledky hlasování pátého ročníku Překvapte Říčany 2021

### Kategorie VELKÉ projekty do 2 mil. Kč

Rozšíření a doplnění části chybějícího chodníku v ul. Rooseveltova / nebude realizováno z technických důvodů



Nové hrací prvky pro děti – lanové mosty / v provozu od léta 2022



Nový most pro pěší u hokejové haly / v provozu od léta 2022



### Kategorie MALÉ projekty do 500 000 Kč

Část chodníku k Jurečku (nad parkovištěm) / příprava pozastavena. Radnice preferuje koncepčnější řešení této lokality



Víceúčelové molo u rybníka Jureček / v provozu od jara 2022

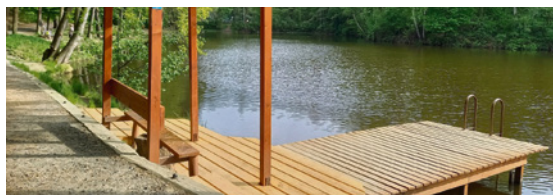

## Výsledky hlasování čtvrtého ročníku Překvapte Říčany 2020

### Kategorie VELKÉ projekty do 2 mil. Kč

Rekonstrukce cesty pro pěší od nádraží k Myší díře / realizováno prosinec 2021

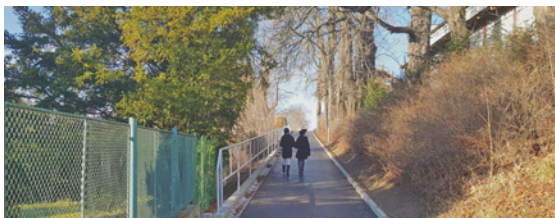

Revitalizace hřiště na Lázeňské / realizováno v říjnu 2021



### Kategorie MALÉ projekty do 500 000 Kč

Zastřešení autobusových zastávek ve městě / v provozu od dubna 2022



Den za obnovu Říčanského lesa pro veřejnost / realizováno pilotně se školáky



## Výsledky hlasování třetího ročníku Překvapte Říčany 2019

### Kategorie VELKÉ projekty do 2 mil. Kč

Dopravní hřiště v Říčanech – modernizace / uvedeno do provozu listopad 2020



Dlážděná stání pro kontejnery na tříděný odpad po městě / realizováno



### Kategorie MALÉ projekty do 500 000 Kč

Defibrilátor – zachraňte život! / realizováno



Zadržení vody v krajině při správné údržbě turistických a místních komunikací –

pěstební zásahy a těžba v zamýšlené lokalitě odsunou realizaci



## Výsledky hlasování druhého ročníku Překvapte Říčany 2018

### Kategorie VELKÉ projekty do 2 mil. Kč

Charitativní obchod KOLOBĚH / v provozu od listopadu 2019



Minigolfové hřiště na Marvánku / v provozu od září 2019

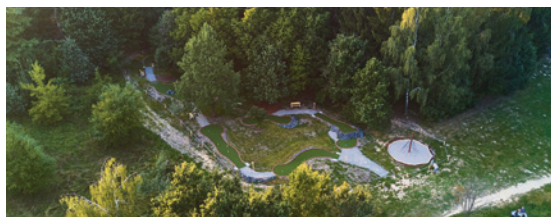

### Kategorie MALÉ projekty do 500 000 Kč

Lavičky v říčanském lese nejen pro seniory / v provozu od března 2019



Venkovní posilovna – Lázeňská louka / v provozu od června 2019



## Výsledky hlasování prvního ročníku Překvapte Říčany 2017

### Kategorie VELKÉ projekty do 2 mil. Kč

B+R parkoviště pro kola / v provozu od dubna 2018



1. etapa industriální park pro nácitileté / v provozu od podzimu 2022



### Kategorie MALÉ projekty do 500 000 Kč

Rozšíření chodníku ulice Široká / v provozu od května 2019

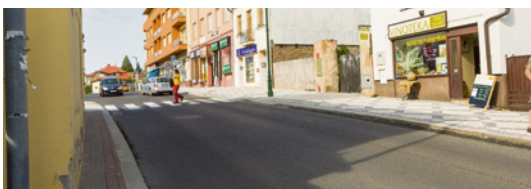

Dobudování chodníku Domažlická-Legii / v provozu od července 2018



# Řičanští, rozhodněte o pěti milionech z rozpočtu města! Vybírat můžete z rekordních 30 námětů svých sousedů

*Celý červenec budou mít obyvatelé Řičan možnost rozhodnout o tom, které čtyři projekty ze tří desítek námětů bude radnice realizovat. Pracovníci úřadu posoudili čtyřicet přihlášených projektů z pohledu majetkových práv, souladu s územním plánem, finanční náročnosti a dalších relevantních hledisek. Osm námětů do hlasování nepostoupilo a autorky dvou shodných záměrů se spojily.*

V kategorii **velkých projektů** je předmětem hlasování již podruhé **veřejná hernička** místo pro setkávání rodičů a těch nejmenších. Navíc stejný záměr měly dvě maminky, které se spojily. Úřad jen velmi těžko hledal vhodné prostory. Objekt Na Obci není způsobilý, na požadované zahradě pošty také není umístění vhodné. Nakonec byl vybrán pozemek v zahradě v ulici Olivova (za Růžkem). Instalován by byl mobilní domek. **Brouzdaliště na Lázeňské louce** s pítkem najde jistě v těchto letních dnech značnou podporu. Jak zabránit fekálnímu znečištění vodních ploch a toků, je problematika poměrně složitá, a hlavně nesmírně nákladná, ale problém

je to jistě zásadní. Stamilionové investice, které by byly třeba, nejsou v rámci participativního rozpočtu možné, ale dílčí krůček k **zadání projektu na nakládání s dešťovou vodou z budov v majetku města na Masarykově náměstí** možný je. Již po několikáté se nám vrací námět na **veřejnou saunu, a letos dokonce od dvou navrhovatelek i ty své síly k prozazení námětu spojily**. Je vidět, že svůj okruh zájemců tento projekt jistě má. Umístění však není možné u Jurečku. Areál je v nájmu a nájemce o umístění sauny v zájem nemá. Umístění mimo areál u rybníka není v souladu s územním plánem. Možnou variantou je tedy Marvánek. Nejen fotbalistům FK Řičany by jistě udělala radost **revitalizace povrchu tréninkového travnatého hřiště**. Travnatý povrch vyměnit za písek je skvělý nápad a využití **pro plážový volejbal či nohejbal** rozšíří počet uživatelů z široké veřejnosti. Areál pod hradem byl pro **přírodní minidivadlo** vyhodnocen jako nevhodný. Hlučné dlažební kostky, oblíbené místo pejskařů, to byly důvody, proč byla po veřejné diskusi změněna lokalita na Lázeňskou louku. Pokud projdete průchodem vedle obchůdku Koloběh,



Děkujeme Restauraci Jureček, že jsme se i tento rok mohli s navrhovateli sejit právě zde.



Skvělé prezentace v restauraci Na Rychtě.

vstoupíte do nevládného prostoru s řadou zaparkovaných vozů. Proměnit tento zapomenutý kout v pulsující **komunitní vnitroblok plný akcí** má v úmyslu projekt Koloblok. I když je v našem městě poměrně vysoký počet dětských hřišť, najdou se místa, kde obyvatelům ještě chybí. Jedním z nich je ulice Bezručova v křížení s ulicí K Nádraží. Před několika lety zde město vybudovalo trampolíny. Nově by se mohlo **hřiště rozšířit o prvky pro děti nejmladší až po náctileté**. Využití **sluneční energie nejen pro nabití auta**, ale pomocí panelů vytvořit stín pro zaparkované vozy a případný přebytek energie finančně zhodnotit. To zní jako skvělý plán. **Sdílená kancelář** je trend, který je stále oblíbenější. Námět se vrací po několika letech, kdy jsme si v době pandemie všichni vyzkoušeli, jaké to je, dlouhodobě pracovat z domova. Sdílet nejen prostor, ale i nápady je důležité. Radnice tentokrát může nabídnout velmi atraktivní prostor v centru města, a to v budově pošty, kterou vloni zakoupila. Také se rádi procházíte **alejí Říčaňáků**? Pokud ano a vadí vám zablácené boty, můžete hlasovat pro **zpevnění pěšiny**. Bartošův automatický mlýn hrál v historii města významnou roli, připomenout by ji mělo **dětské hřiště umělecky ztvárněné** v místech, kde kdysi stál. V loňském ročníku si občané odhlasovali **realizaci chodníku Dukelská**, který by se měl začít stavět ještě letos. Pokračovat by mohl i v **dalším navazujícím úseku**. **Na příjezdech do města umístit umělecká díla**, je také jeden z atraktivních nápadů.

Z těch méně nákladných **projektů do půl milionu** můžete vybírat ze 16 námětů. První udělá radost **bruslařům**. **Záměr má upravit cestu**, po které se vjíždí na cyklostezku z ulice Kolovratská. Parkoviště zde asfaltové vybudovat nelze, není to v souladu s územním plánem. Navíc by to předpokládalo dopravní napojení na ulici Kolovratskou, kde má nedaleko vzniknout velká okružní křižovatka, což úřad vyhodnotil jako nerealizovatelné. Vybudovat **mlatovou cestu**, která pro mnoho

lidí znamená spojnici **mezi ulicemi Olivova a Jižní**, respektive propojení celých oblastí ulic poblíž 5. května není nákladné a možná to zkrátí cestu právě vám. **Zpevnit povrch pod některými lavičkami**, kde je dosud po deštích bláto, to by měl řešit další námět. Čistých bot se týká další **pěšina, a to kolem hřiště lanové mosty a loď u Mlýnského rybníka**. Rozcestí na **Lázeňské louce** přímo vybízí k **umístění uměleckého díla**, která u nás stále chybí. Po koupacce na **Marvátku to chce sprchu**. Ideální umístění by bylo blízko převlékárny, ale je i záležitost dohody s vlastníky pozemků, přes které by vedla přípojka. Také si občas přinesete z procházky na botě něco nevábně páchnoucího? A máte příběh, který by se dal publikovat? Možná si někteří majitelé psků ani neuvedomí, kolik nepřijemností může nebrání exkrementu jejich čtyřnohého miláčka způsobit ostatním. Tento projekt se týká spíše **příběhů**, nejde jen o **doplnění košů a sáčků**. **Osvětlit temnou část cyklostezky od zimní haly do skautské klubovny** a udělat tak cestu bezpečnější pro pěší i cyklisty, bude možné, pokud projekt získá vaši podporu. Naopak projekt **úprava veřejného osvětlení** má za cíl zamyslet se a snížit průměr škodlivého modrého světla, které může mít negativní vliv na člověka i přírodu. Ostatně příroda je jedno z nejceněnějších bohatství, které zde máme, a je třeba ji chránit a pečovat o ni. Někdy je však lepší nechat to na přírodě samotné, která má obrovskou sílu regenerace. **Meandrující tok Rokytky a bezzásahové lokality v katastru města** jsou dva projekty, které si ochranu zdejší přírody kladou za cíl, aby i naše děti mohly její krásy objevovat a učit se o ní třeba **hrou na stezce**, jak navrhuje další projekt. Oblíbenost Marvátku dokazuje i množství námětů. Mladí by zde rádi umístili **venkovní posilovnu**. Jako ideální umístění se zdá pod skálou u nátoky do rybníka. Neplýtvat zdroji, recyklovat a edukovat je **záměr umístit pítko a nádoby na hliníkové obaly k altánům na cyklostezce**. Panorama našeho města by mohla ozdobit i **plovoucí fontána**



V předšálí KC Labuť prezentovali navrhovatelé 15 námětů! Děkujeme zdejší restauraci za skvělé řízečky.

na **Mlýnském rybníku**. Důstojné místo pro klid a odpočinek by mohlo vzniknout v **parku poručíka Koreše** naproti gymnáziu. Úzké cestičky, kde se klopytá přes kořeny a staré lavičky, by mohly **nahradit mlátové cesty a nový mobiliář**. Podmínkou zde bude v případě vaší podpory dohoda s farností, která vlastní většinu pozemku.

**Do hlasování nepostoupily** náměty na veřejné toalety a hobbyhorse dráhu u Marváňku, které nebyly veřejně prezentovány, což je podmínka. Úpravu stezky na Kavčí skále má již radnice v plánu a bude realizována z rozpočtu revitalizace sídliště. Fontána na Masarykově náměstí bude jistě také, ale její umístění a podoba bude předmětem projektu na revitalizaci Masarykova náměstí. Navrhovatel retro výstavy není občan Řičan, tudíž také nesplnil jednu z podmínek PB. O změně dopravního značení v ulici Olivova nemůže být hlasováno, jelikož je záležitostí závislou na rozhodnutí správních orgánů a dopravní komise ji do hlasování nedoporučila. Pro rozhlednu na Strašíně nebyl vybrán vhodný pozemek v majetku města a v navrhovaném nově vysázeném remízu není umístění možné ve vztahu k podmínkám dotace.

*Kateřina Lauerová, koordinátorka participace*

Děkujeme všem, kteří se do participativního rozpočtu zapojili - navrhovatelům i hlasujícím. Poděkování patří i kolegyním a kolegům z úřadu, kteří se věnují posouzení realizovatelnosti a účastní se veřejných setkání. Vaše náměty určitě nezapadnou, a řada z nich je postupně realizována z rozpočtu města. Možná vás překvapí, že kromě těch vítězných projektů, které si můžete připomenout na předních stránkách, realizovala radnice více než dvě desítky námětů, které veřejnost v minulých ročnících v hlasování podpořila.



Kongresové centrum Oáza nám poskytlo úžasný technicky vybavený prostor. Děkujeme.

## POSTUPUJÍCÍ PROJEKTY PARTICIPACE 2023 KATEGORIE VELKÉ

NÁZEV PROJEKTU	NAVRHOVATEL
1. Hříčanka – Vnitřní herna pro děti i rodiče	Dominika Bišofová, Tereza Hradilová
2. Brouzdaliště na hřišti na Lázeňské louce	Helena Dušková
3. Projekt na nakládání s dešťovou vodou z budov na majetku města na Masarykově náměstí	Martin Karáč
4. Venkovní sauna na Marvánku	Karolina Emanuelová, Kristina Regalová
5. Beach volejbalové hřiště u sportovní haly	Jan Vojta
6. Přírodní minidivadlo s herními prvky na Lázeňské louce	Vratislav Valenta
7. Komunitní vnitroblok u Koloběhu	Ivana Drbohlavová
8. Dětské hřiště Bezručova	Michal Straškraba
9. Solární parkoviště – energie pro město, stín pro auta	Vladimír Kořen
10. Sdílená kancelář	Kristina Regalová
11. Zpevnění pěšiny v „Aleji Říčaňáků“	Jiří Uliarczyk
12. Originální hřiště parní mlýny Cesta Svobody	Zdeněk Vávra
13. Nový chodník v ulici Dukelská	Lubor Knapp
14. Vstupní objekty na kruhové objezdy	Zdeněk Vávra

## POSTUPUJÍCÍ PROJEKTY PARTICIPACE 2023 KATEGORIE MALÉ

15. Příchod pro bruslaře na cyklostezku z Kolovratské	Lukáš Shrbený
16. Propojení ulic Jižní a Olivova	Jiří Uliarczyk
17. Posezení na lavičkách bez zablácených bot	Klimešovi
18. Cesta přes hřiště u Mlýnského rybníka	Helena Dušková
19. Obnova plastiky na Lázeňské louce	Helena Dušková
20. Venkovní sprcha na Marvánku	Eva Kaděrová
21. Bobkomaty s příběhem	Karolina Emanuelová
22. Osvětlení cesty ke skautské klubovně	Roman Lenárd
23. Rezervace Říčanská Rokytka	Vladimír Kořen
24. Svoboda přírodě – bezzásahová území Řičan	Vladimír Kořen
25. Úprava rušivého veřejného osvětlení	David Rajmon
26. Periodicky časová plovoucí fontána Mlýnský rybník	Zdeněk Vávra
27. Stezka pro děti Objevujeme přírodu	Kateřina Čiháková a ZŠ
28. Venkovní posilovna na Marvánku	Kateřina Čiháková a ZŠ
29. Pití bez obalu – pítka na Lázeňské louce	Kateřina Čiháková a ZŠ
30. Revitalizace parku poručíka Koreše	Matyáš Vávra

## NEPOSTUPUJÍ DO HLASOVÁNÍ

Fontána pro okrasu i pro děti na Masarykově náměstí	Klimešovi
Veřejné toalety v našem městě	Pavel Kotáb
Retro výstava na Staré radnici	Bohuslav Dvořák
Olivova ulice – změna dopravního značení	Lukáš Shrbený
Úprava stezky park Kavčí skála	Petr Dušek
Turistická rozhledna Strašín	Ilona Hofmanová
Úprava navezené hlíny – svah pro aktivity dětí	Lubor Knapp
Hobbyhorse dráha na Marvánku	Andrea Králová



# Hlasování bude probíhat od 1. do 30. července 2023

**Hlasujte elektronicky! Máte dvě možnosti: přes zvací e-mail nebo přístupem přes Portál občana města Říčany:**

- Pokud jste se v minulosti **registrovali do Řídím Říčany**, obdržíte 1. července na e-mailovou adresu (zadanou při registraci) **zvací e-mail s unikátním přístupem do hlasování.**

**Nemáte registraci? Nevadí! Vstupte do hlasování přes přihlášení do Portálu občana města Říčany na adrese: [obcan.ricany.cz](http://obcan.ricany.cz)**

**Přihlásit se do Portálu občana města Říčany je možné několika způsoby:**

Bankovní identita je k dispozici pro klienty bank:

- Air Bank
- Banka Creditas
- Česká spořitelna
- ČSOB
- Fio banka
- Komerční banka
- Moneta Money Bank
- Raiffeisen bank
- UniCredit Bank

**Vyberte způsob přihlášení**

-  **Identita občana**  
Využijte bankovní identitu, Mobilní klíč, NIA ID a jiné
-  **Datová schránka**  
Využijte přihlašovací údaje do vaší datové schránky
-  **MojeID**  
Využijte přihlašovací údaje do vašeho účtu mojeID

**Jste senior a nevíte si rady s elektronickým hlasováním?**

**Přijďte osobně do Infocentra na Masarykově náměstí nebo v Rondelu k vyplnění hlasovacího listu.**

**Provozní doba IC náměstí od 1. 6.:**

**Po – Pá** 8.00–12.00, 12.30–17.00

**So – Ne** 9.00–12.00, 12.30–17.00

**Provozní doba rondel:**

**Po, Út, Čt** 7.00–12.30, 13.00–17.30

**St, Pá** 7.00–12.00



# Dětská herna komunitní prostor pro rodiče a děti

1.

**Navrhují: Dominika Bišofová a Tereza Hradilová**

**UMÍSTĚNÍ PROJEKTU:** Olivova ulice  
**KATEGORIE:** Velké projekty (500 000 až 2 miliony Kč)

**HLASUJTE PRO:**  
**Instalaci dřevostavby a zařízení dětské herničky na pozemku 102/1 s přístupem z ulice Olivova**

Rodičům v Říčanech dlouhodobě chybí vnitřní prostor, kde by s malými dětmi mohli trávit čas zejména v zimních měsících, kdy si nelze hrát venku. Cílem navrhovatele je moderní herna dostupná v centru města pro každého, kde by bylo vytvořeno bezpečné místo pro pohyb, zábavu, odpočinek

a smysluplně strávený čas s dítětem v kruhu vrstevníků. Kromě otevřené herny by se zde mohly konat i zájmové kroužky (jóga pro děti, zdravé cvičení apod.). Ve večerních hodinách by se tu mohly konat akce pro rodiče/prarodiče. Pobyt v herně by byl zpoplatněn.

**Stanovisko úřadu:** Město v současné chvíli nemá v centru města k dispozici prostor vhodný pro zřízení dětské herničky. Bylo by tedy nutné na pozemku města umístit dřevostavbu a vybudovat i napojení na sítě (el. energie, voda, odpad). Na vybraném pozemku v majetku města je možné zastavět plochu o velikosti max. 50 m<sup>2</sup>.

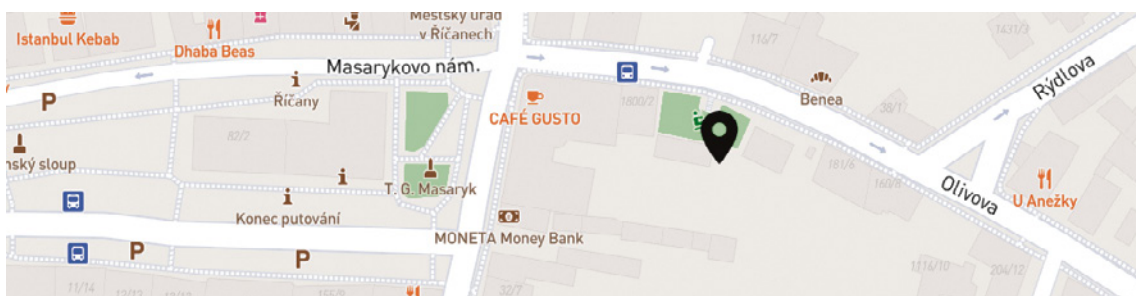

# Brouzdaliště u dětského hřiště na Lázeňské louce

2.

**Navrhuje: Helena Dušková**

**UMÍSTĚNÍ PROJEKTU:** dětské hřiště na Lázeňské louce  
**KATEGORIE:** Velké projekty (500 000 až 2 miliony Kč)

**HLASUJTE PRO:**

**Brouzdaliště s fontánkou u dětského hřiště na Lázeňské louce**

Brouzdaliště by bylo velmi mělké, prakticky v úrovni terénu (obdobně je například Na Fialce). Fontánka by zároveň sloužila jako pítko. Hřiště na Lázeňské louce je velmi oblíbené a navštěvované. Ovšem v letním parnu bývá hodně rozpálené a chybí zde stín. Možnost se v horku trochu zchladit, napít se nebo si umýt ruce by přivítali jistě děti, rodiče i další návštěvníci cyklostezky.

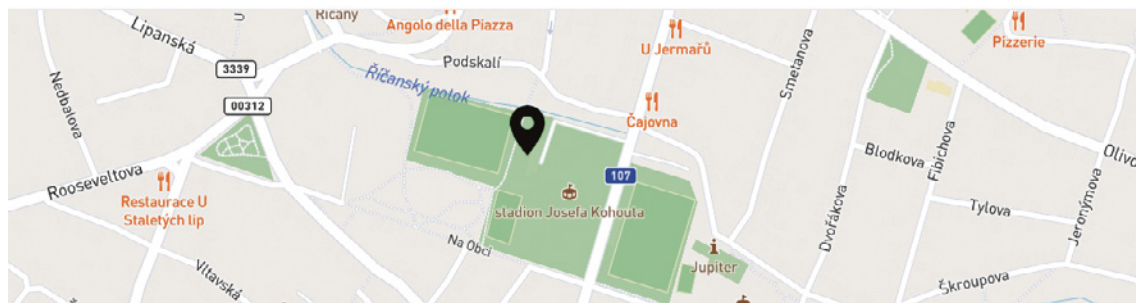

# Projekt na nakládání s dešťovou vodou z budov města na Masarykově náměstí

3.

**Navrhuje: Martin Karáč**

**UMÍSTĚNÍ PROJEKTU:** Masarykovo náměstí

**KATEGORIE:** Velké projekty (500 000 až 2 miliony Kč)

**HLASUJTE PRO:**

**Zadání projektu, který navrhne, jak svést dešťovou vodu z budov v majetku města nacházejících se na Masarykově náměstí a dále s ní hospodařit**

Cílem je smysluplně využít dešťovou vodu a nezatěžovat jí jednotný kanalizační řad. Tím by se mohly zmírnit i negativní dopady, kdy během velkých dešťů nestačí kanalizace pobrat přívaly vody, důsledkem čehož je pak znečištění některých vodních ploch a toků.

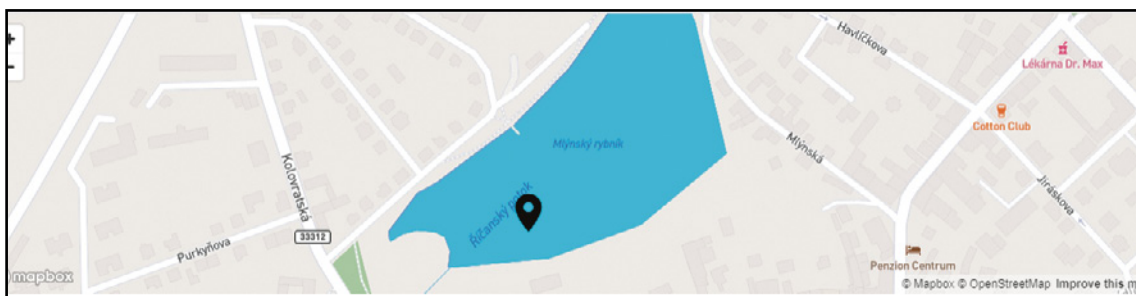

# Veřejná sauna na Marvátku

4.

**Navrhují: Kristina Regalová a Karolina Emanuelová**

**UMÍSTĚNÍ PROJEKTU:** volnočasový areál Marvánek

**KATEGORIE:** Velké projekty (500 000 až 2 miliony Kč)

**HLASUJTE PRO:**

**Vybudování veřejné sauny u Marvátku pro všechny milovníky saunování v krásném přírodním prostředí; sauna pro 4 až 6 osob s elektrickým vytápěním případně koupacím sudem**

Dnes velmi oblíbená a zdraví prospěšná aktivita nemá v Říčanech mnoho prostoru. Cílem projektu je nabídnout lidem veřejnou saunu v období, kdy je volnočasový areál méně využit, tedy od října do dubna. Sauna může být buď mobilní, nebo trvalou součástí areálu. Fungování a údržbu by zajišťoval správce, případně by vzniklo sdružení nadšenců, které by provoz zajišťovalo. Dobře fungující veřejné sauny najdeme již v mnoha městech. Říčany, připojme se!

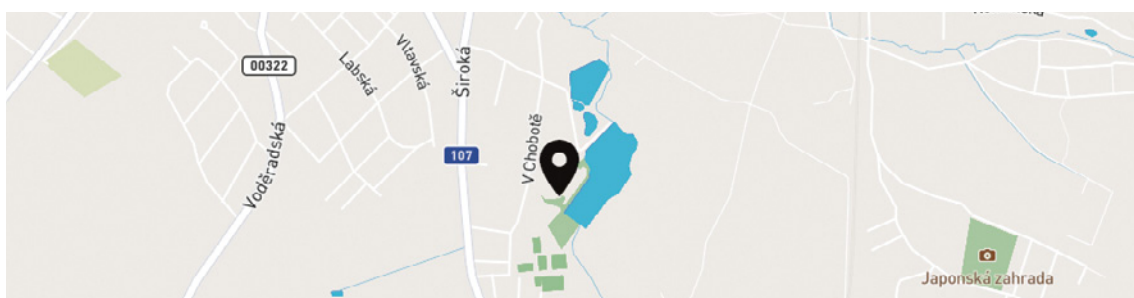

# Beachvolejbalové/fotbalové hřiště v centru města

5.

**Navrhuje: Jan Vojta**

**UMÍSTĚNÍ PROJEKTU:** areál FK Říčany, Škroupova  
**KATEGORIE:** Velké projekty 500 000 až 2 miliony Kč

**HLASUJTE PRO:**

**Rekonstrukci travnatého tréninkové hřiště u sportovní haly. Nově by bylo vybudováno multifunkční hřiště se speciálním pískem**

V centru města v areálu říčanského fotbalového klubu se nachází menší tréninkové hřiště s travnatým povrchem. V současné době je hřiště již za hranicí svojí životnosti a jeho využití zdaleka neodpovídá jeho možnostem. Projekt počítá s přeměnou tohoto hřiště na multifunkční beachvolejbalové hřiště se speciálním pískem. Díky výsuvným tyčím a sklápěcím brankám bude na hřišti také možné hrát beachfotbal. Tento mladý sport si získává stále větší popularitu i na českém území a počet míst,

kde je možné si tento sport zahrát, se neustále zvyšuje. Široká veřejnost tak bude mít jedinečnou příležitost vyzkoušet si tento sport přímo v centru našeho města. Navrhované víceúčelové hřiště se navíc nachází v bezprostřední blízkosti nově vznikající říčanské „náplavky“ a mohlo by tak významně rozšířit možnost volnočasových aktivit v tomto nově vznikajícím areálu. Výhodou je také možnost využití zázemí přilehlé sportovní haly, např. pro případné občerstvení. Rekonstrukce hřiště tak rozšíří možnosti jeho využití o další sporty a osloví tak širší okruh uživatelů, než je tomu v současné době. Vzhledem k tomu, že hra na hlubokém písku je podstatně fyzicky namáhavější a technicky obtížnější, než je tomu na fotbalovém trávníku, může navíc hřiště sloužit jako doplněk tréninkového procesu říčanských dětí a mládeže. Přijďte si vyzkoušet tento mladý a zajímavý sport nebo si jen zahrát beach volejbal!

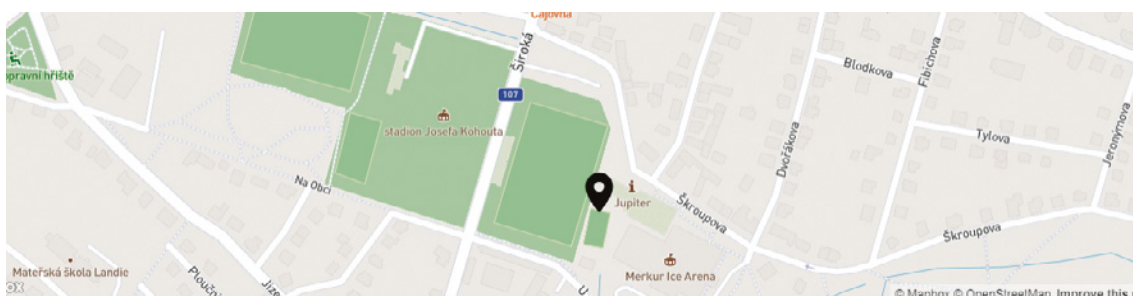

# Přírodní minidivadlo a hrací prvky

6.

**Navrhuje: Vratislav Valenta**

**UMÍSTĚNÍ PROJEKTU:** Lázeňská louka

**KATEGORIE:** Velké projekty (500 000 až 2 miliony Kč)

**HLASUJTE PRO:**

**Vybudování přírodního minidivadla na Lázeňské louce pro pořádání menších akcí mládeže i dospělých, škol, školek nebo rodinných akcí**

Návrh počítá pouze s přírodními prvky, aby byl zachován ráz okolí. K tomu doprovodné hrací prvky pro děti. Divadlo v dřevěném provedení, aby nebyla třeba náročná údržba a zároveň zde byla odolnost materiálu. Účelem je mít prostor, kde si mládež může zkusit své kulturní dovednosti. Lokalita je velmi dobře dostupná, v blízkosti je cyklostezka, školka Kolovratská, školka Zahradka a 1. základní škola.

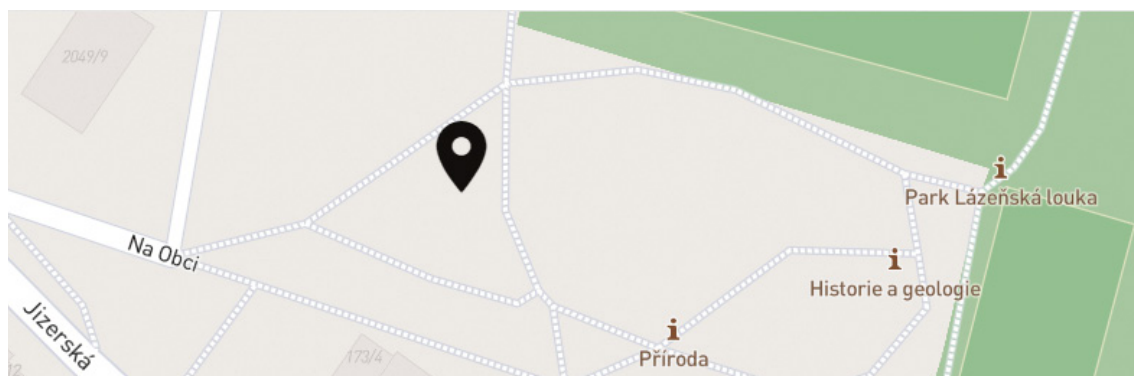

# Komunitní vnitroblok

7.

**Navrhuje: Ivana Drbohlavová**

**UMÍSTĚNÍ PROJEKTU:** vnitroblok za obchodem Koloběh Masarykovo náměstí

**KATEGORIE:** Velké projekty (500 000 až 2 miliony Kč)

**HLASUJTE PRO:**

**Revitalizaci vnitrobloku za dobročinným obchůdkem Koloběh, který je přístupný z Masarykova náměstí**

Vzniklý prostor by se mohl využívat jako komunitní prostor pro pořádání různých akcí pro širokou veřejnost. Veletrh knih, sobotní výprodeje, aukce kuriozit získaných v Koloběhu, trh nábytkem či věcí, které se do Koloběhu nevejdou, přehlídky udržitelné módy, swap (výměna) hraček, jarmarky s výrobky místních tvůrců, bleší trhy, výměny sazenic či semínek, bylinkové trhy či různé workshopy. Edukativní projekty Ekoloběh – prostor by se využíval pro sdílení eko-

logických projektů: jak může jednotlivec přispět k ochraně životního prostředí, jak žít udržitelně; jak správně třídít odpad – sbírky baterií, kabelů, hliníku, brýlí; využití kávové sedliny – rekáva; pěstování hlívy ústříčné; ukázkové kompostéry, vertikální záhony; sdílení nápadů jak šetřit energii, vodu; sdílení použitých nákupních tašek; šití sáčků nahrazujících jednorázové plastové sáčky; komunitní lednice – snaha minimalizovat množství vyhozených potravin. V době mimo výše zmíněné akce by prostor sloužil ke komunitnímu setkávání seniorů; kteří jsou aktivní v rámci činnosti Koloběhu; ale i ostatních obyvatel Řičan. Mohla by zde vzniknout příjemná oáza uprostřed Řičan.

*Stanovisko úřadu: Pokud by byl projekt úspěšný; bude nutné vypovědět platné nájemní smlouvy na parkovací místa. Snížil by se tak počet parkovacích míst; pro zaměstnance (úřad; školy...).*

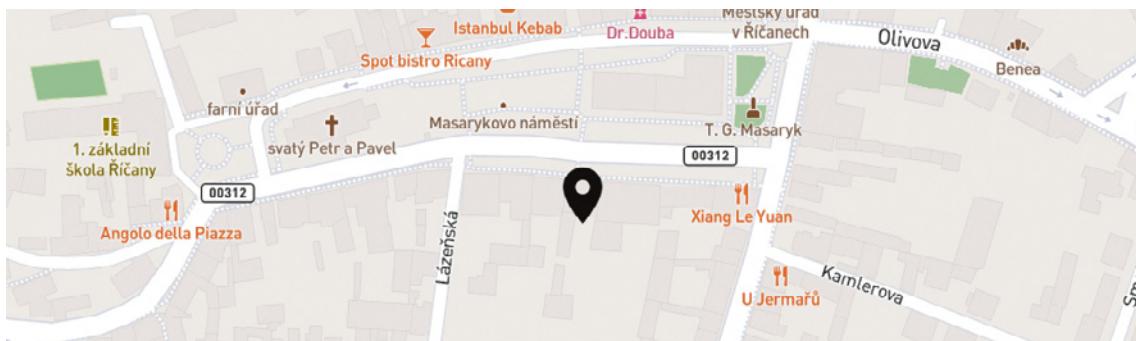
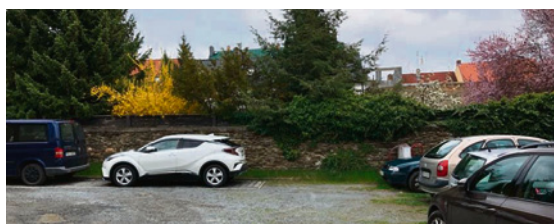



# Hřiště Bezručova u trampolín

8.

**Navrhuje: Michal Straškraba**

**UMÍSTĚNÍ PROJEKTU:** roh ulice Bezručova a K Nádraží  
**KATEGORIE:** Velké projekty (500 000 až 2 miliony Kč)

**HLASUJTE PRO:**

**Rozšíření stávajícího hřiště na rohu ulic Bezručova a K Nádraží nedaleko 2. základní školy**

Nyní se na tomto hřišti nacházejí trampolíny a lavičky. Návrh zahrnuje stávající hřiště rozšířit o další atraktivní prvky pro děti. Nové hřiště by pak nabízelo možnosti využití pro děti od nejmladších po náctileté. Umístění je ideální v dochozí

vzdálenosti pro velký počet dětí z přilehlých bytových domů, ze sídliště Haškova i pro děti ze ZŠ Bezručova. Jako vzor by mohlo sloužit nové hřiště u Mlýnského rybníka. Při stavbě hřiště se dá využít terénní nerovnost.

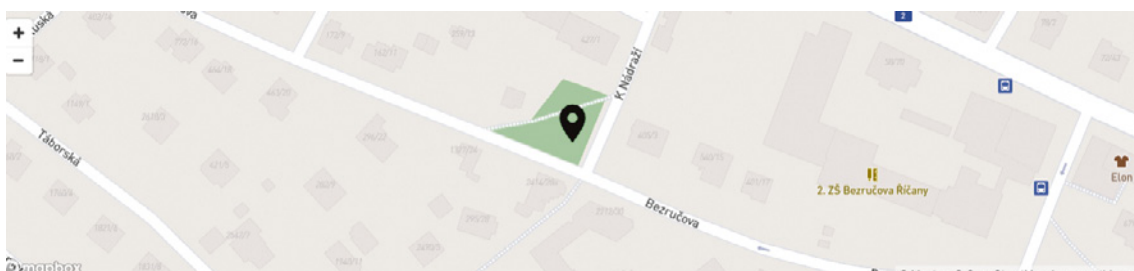

# Solární parkoviště – energie pro město, stín pro auta

9.

**Navrhovatel: Vladimír Kořen**

**UMÍSTĚNÍ PROJEKTU:** parkoviště v majetku města  
**KATEGORIE:** Velké projekty (500 000 až 2 miliony Kč)

**HLASUJTE PRO:**

**Prověření umístění a vybudování solárních elektráren na vytípaných parkovištích, včetně zpracování dotačního managementu**

V rámci projektu by byly prověřeny plochy parkovišť města z hlediska využití (parkoviště u nádraží, parkoviště

na sídlištích, zejména Olovovna, parkoviště Jureček, ulice Olivova u pivovaru) a následně by z prostředků Překvapte Říčany buď bylo zapláceno vybudování samotné, nebo by prostředky byly využity jako finanční spoluúčast k dotacím, které budování podobných technických zařízení podporují. Rozlehlé betonové plochy jsou v létě tepelnými ostrovy, pojďme sluneční paprsky využít. Umístěním solárních panelů na tyto plochy se nejen získá energie využitelná třeba pro městská zařízení, ale také stín pro zaparkované vozy.

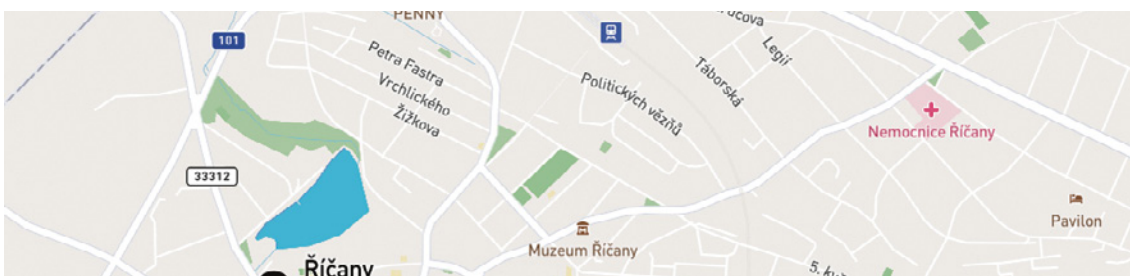
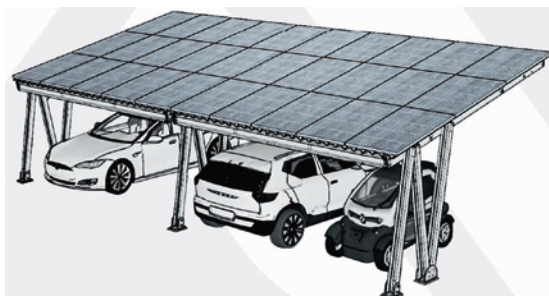

# Sdílená kancelář v budově pošty na Masarykově nám.

10.

**Navrhuje: Kristina Regalová**

**UMÍSTĚNÍ PROJEKTU:** budova pošty, Masarykovo náměstí, Říčany

**KATEGORIE:** Velké projekty (500 000 až 2 miliony Kč)

**HLASUJTE PRO:**

**Vybudování sdílené kanceláře v budově pošty na Masarykově náměstí**

Ve sdílené kanceláři najdou zájemci klid, motivující pracovní prostředí, základní kancelářské vybavení a samozřejmě dobrou kávu. Prostor by bylo možné využívat

pravidelně, nebo jen narázově. V ideálním případě bude součástí i menší jednací místnost. Sdílená kancelář – coworking – je u nás již pár let oblíbenou alternativou klasických kanceláří. Šetří náklady na pronájem, zároveň vytváří příležitost pro spolupráci mezi jejími uživateli. Zázemí pro práci, pro všechny, kteří nechtějí trávit hodiny na cestě nebo nemají doma vhodné podmínky. Během pandemie covidu si většina z nás vyzkoušela, jaké to je pracovat z přeplněného domova. Zároveň mnozí dospěli k tomu, že není nutné být vždy fyzicky přítomen ve firmě. Využití prostor by bylo zpoplatněno.

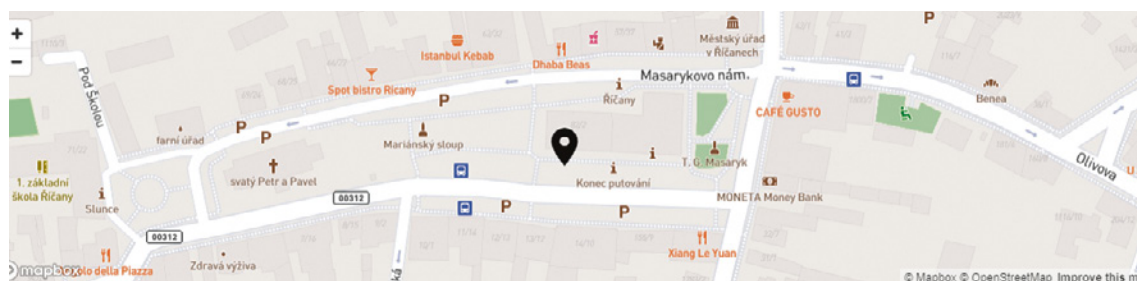

# Zpevnění pěšiny v aleji Říčaňáků

11.

**Navrhuje: Jiří Uliarczyk**

**UMÍSTĚNÍ PROJEKTU:** „Alej Říčaňáků“ mezi ulicí Divišova a rybníkem Rozpakov

**KATEGORIE:** Velké projekty (500 000 až 2 miliony Kč)

**HLASUJTE PRO:**

**Zpevnění pěšiny v aleji Říčaňáků v délce necelého 1 km mezi ulicí Divišova a rybníkem Rozpakov**

Cílem je, aby pěšina byla schůdná za každého počasí, a to včetně úpravy terénu v křížení s ulicí U Kamene. Zpevnění bylo formou přírodní mlatové cesty. V současnosti se jedná o travnatou vyšlapanou cestičku, která je velmi oblíbená, po většinu roku je však mokrá a rozbahněná. S ohledem na stromy by bylo vhodné mlatovou cestu udělat v šíři max. 1,5 m, bez bočního lemování, přičemž voda by byla odváděna rovnoměrně na obě strany.

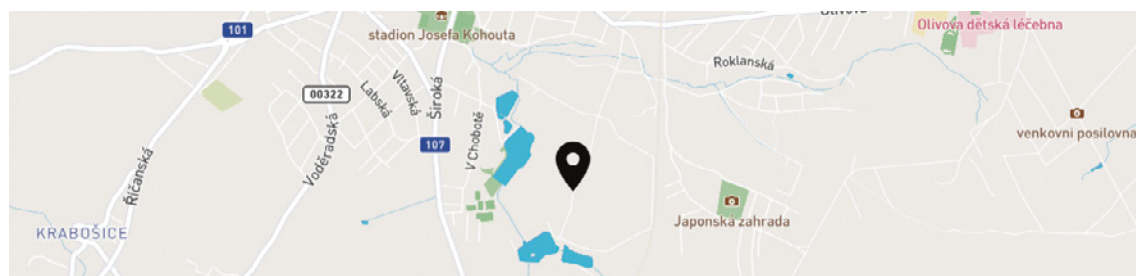

# Originální dětské hřiště s prvky inspirovanými historií místa Umělecký parní válcový mlýn Karla Bartoše

12.

**Navrhuje: Zdenek Vávra**

**UMÍSTĚNÍ PROJEKTU:** volná plocha vedle Cesty Svobody

**KATEGORIE:** Velké projekty (500 000 až 2 miliony Kč)

**HLASUJTE PRO:**

Vybudování nového originálního dětského hřiště s prvky inspirovanými historií místa Automatických parních mlýnů. Provedení hřiště by bylo navrženo kompaktně pro snadné přestěhování na jiné vhodné místo.

Hřiště s prvky pro dětský pohled na svět, fantazii, tvořivou hru a tím přirozený rozvoj by mělo nabídnout dětem mož-

nost učit se hrou v bezpečném, příjemném a esteticky hodnotném prostředí. Podoba hřiště by byla inspirována místem tehdejšího Uměleckého parního válcového mlýna Karla Bartoše, v blízkosti bývalého Lehovcova závodu na obrábění dřeva – kopytárny s městskou elektrárnou (1920) a Dráhý císaře Františka Josefa se železniční stanicí (1874/1894). Osazení infotabule s připomenutím historie místa na přelomu 19. a 20. století.

**Stanovisko úřadu:** tato plocha je rozvojová a v budoucnu by zde měla proběhnout výstavba. Hřiště na tomto místě by bylo zřejmě jen dočasné.

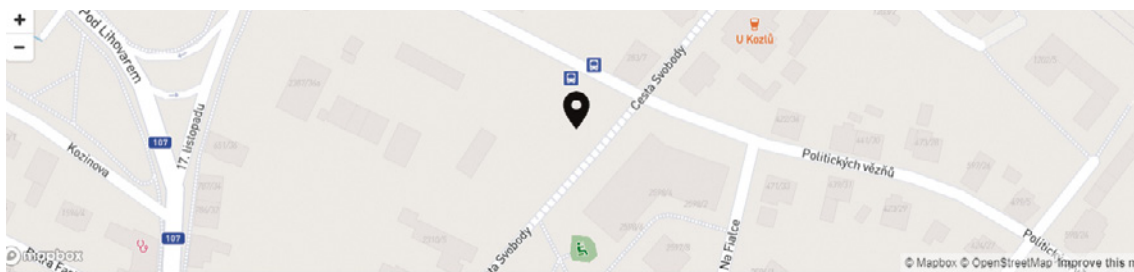
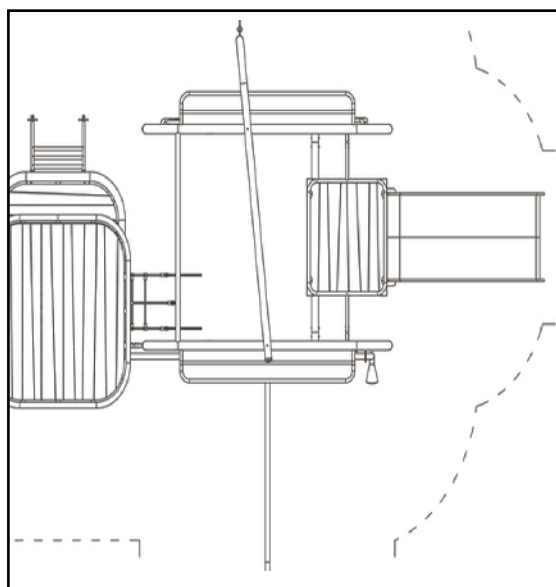

# Nový chodník v ulici Dukelská v úseku mezi Domažlická a Bezručova

13.

**Navrhuje: Lubor Knapp**

**UMÍSTĚNÍ PROJEKTU:** ulice Dukelská

**KATEGORIE:** Velké projekty (500 000 až 2 miliony Kč)

**HLASUJTE PRO:**

**Výstavbu nového chodníku**

**v ulici Dukelská v úseku mezi ulicemi**

**Domažlická a Bezručova**

V tomto úseku zatím chodník zcela chybí. Nově vybudovaný chodník by nahradil zelený pás a navázal by na chodník, který město bude letos stavět v úseku od Černokostecké po Bezručovu (vítězný projekt loňského ročníku). Délka nového chodníku by byla cca 172 metrů. V této části ulice Dukelská je velký provoz automobilové dopravy, zároveň je ale využívána pěšími. Chodník by tak zvýšil bezpečnost chodců.

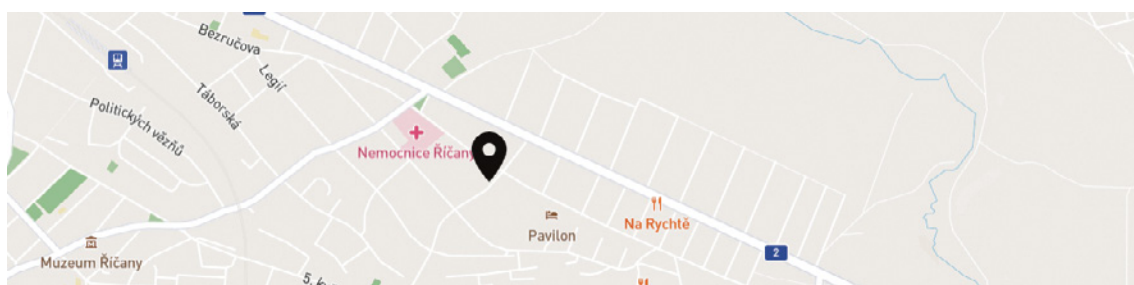

# Vstupní objekty – umělecká díla na téma Říčany na příjezdech do města

14.

**Navrhuje: Zdenek Vávra**

**UMÍSTĚNÍ PROJEKTU:** kruhový objezd u hřbitova a trojúhelník u Olivovny

**KATEGORIE:** Velké projekty (500 000 až 2 miliony Kč)

**HLASUJTE PRO:**

**Umístění reprezentativního uměleckého objektu na vjezdech do města**

Kruhový objezd v Říčanské ulici (u hřbitova) na příjezdu od dálnice D1 a u Černokostecké na trojúhelníku u Olivov-

ny ze směru od Kutné Hory. Tyto pomyslné brány do města by měly návštěvníky přivítat, případně pozvat k návštěvě a poznání našeho města. Výtvarně-architektonické řešení i zvolený materiál by měl vypovídat o kvalitách a hodnotách města. O podobě díla by měla proběhnout veřejná debata.

**Sdělení úřadu:** K umístění uměleckého díla je nutný souhlas DI PČR a v případě kruhového objezdu v Říčanské také souhlas spoluvlastníka pozemku Krajské správy a údržby silnic.

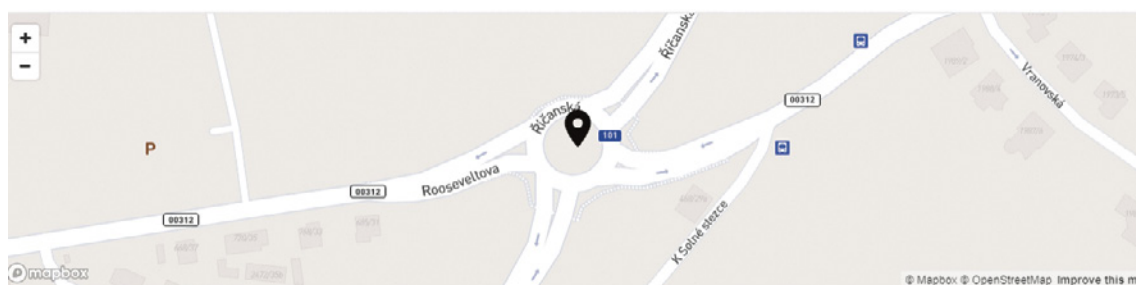

# Příchod pro bruslaře na cyklostezku z Kolovratské

15.

**Navrhuje: Lukáš Shrbený**

**UMÍSTĚNÍ PROJEKTU:** plocha podél ulice Kolovratská v blízkosti kontaktního místa 1. SčV, a. s.

**KATEGORIE:** Malé projekty (do 500 000 Kč)

**HLASUJTE PRO:**

**Opravu povrchu asi 40 metrů dlouhé spojovací cesty mezi cyklostezkou a odstavnou plochou v Kolovratské ulici v blízkosti kontaktního místa 1. SčV**

Povrch spojovací cesty by byl asfaltový a podél levé strany (delší oblouk) by bylo osazeno zábradlí pro oporu bruslařů. Tato spojovací cesta by usnadnila příchod malých i velkých bruslařů na in-linech na cyklostezku. Právě zde začíná úsek s výškovým profilem vhodným pro děti a začátečníky. Po trase k čistírně odpadních vod je i dětské hřiště, veřejné WC a dva cykloaltány. Současný přístup na cyklostezku je z nebezpečné odstavné plochy po nerovné, úzké panelové cestě, která se svažuje v mírné zatáčce. Původní záměr vybudovat zde parkoviště s asfaltovým povrchem není v souladu s ÚP. Propojku však vybudovat lze.

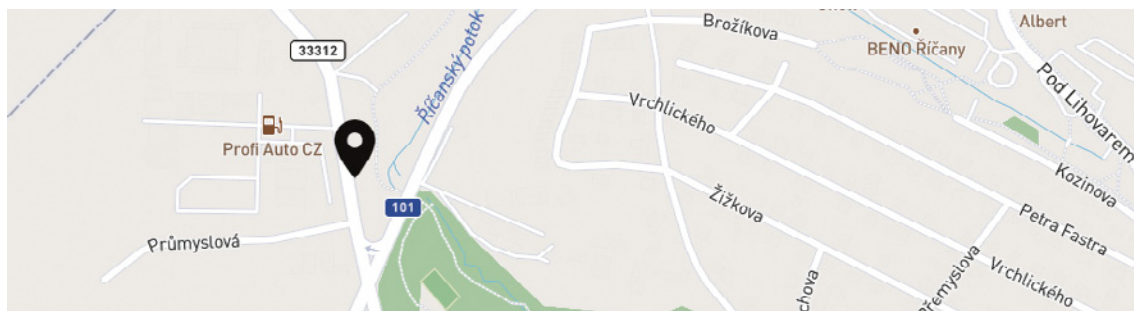



# Propojení ulice Jižní a Olivova

16.

**Navrhuje: Jiří Uliarczyk**

**UMÍSTĚNÍ PROJEKTU:** ulice Jižní a Olivova

**KATEGORIE:** Malé projekty (do 500 000 Kč)

**HLASUJTE PRO:**

**Vybudování zpevněné cesty pro pěší v šíři 1,5 m o délce 115 m v provedení z přírodního mlatu**

Ulici Jižní a Olivovu nyní spojuje vyšlapaná travnatá pěšina. Již mnoho let ji navrhovatel udržuje ve vlastní režii. Do budoucna by rád, aby pěšina, která je hojně využívána, byla lehce schůdná pro všechny občany z lokality.



# Posezení na lavičkách bez zablácených bot

17.

## Navrhují: Klimešovi

**UMÍSTĚNÍ PROJEKTU:** vytipované lavičky, zejména u Mlýnského rybníka, u Marvánku a podél cyklostezky

**KATEGORIE:** Malé projekty (do 500 000 Kč)

### HLASUJTE PRO:

**Vydělení plochy pod lavičkami, například pomocí dvou velkých dlaždic či menším počtem kamenných kostek**

Lavičky, například u Mlýnského rybníka, některé u Marvánku a u cyklostezky, nemají zpevněný podklad, takže se pod nimi tvoří blátivé louže.

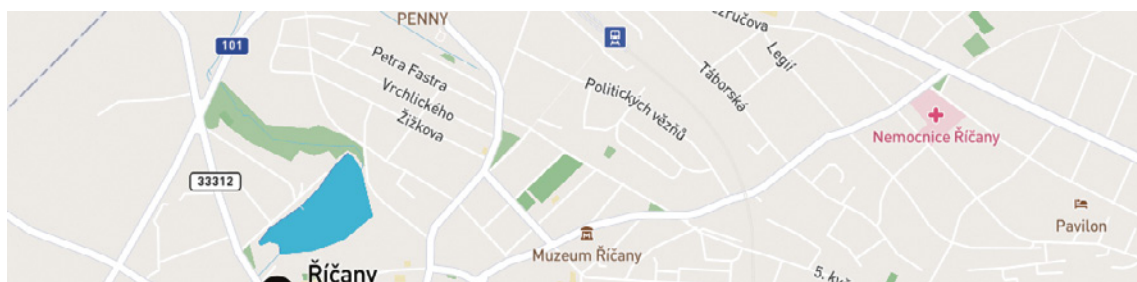

# Cesta přes hřiště u Mlýnského rybníka

18.

**Navrhuje: Helena Dušková**

**UMÍSTĚNÍ PROJEKTU:** dětské hřiště v ulici Kolovratská  
**KATEGORIE:** Malé projekty (do 500 000 Kč)

**HLASUJTE PRO:**

**Vybudování přírodní mlatové cesty podél hřišť „lanové mosty“ a „lod“ u Mlýnského rybníka**

Díky novým herním prvkům je hřiště hodně navštěvované, ale původní pěšinka je přerušovaná a trávník doširoka rozbahněný, zvláště v zimě. Vyšlapaná pěšina zároveň slouží i jako zkratka mezi ulicemi Kolovratská a Podhrázská. Součástí úprav by bylo i ohraničení (vymezení) herního prostoru, aby se kamínky z dopadové plochy neroznášely do okolí.



současný stav



vizualizace

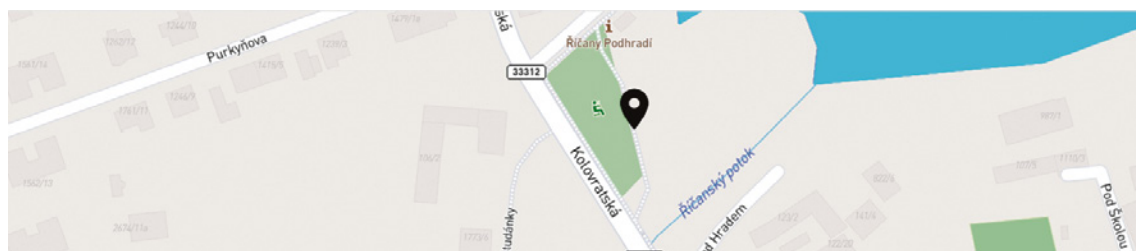

# Obnova plastiky na Lázeňské louce

19.

**Navrhuje: Helena Dušková**

**UMÍSTĚNÍ PROJEKTU:** park Lázeňská louka

**KATEGORIE:** Malé projekty (do 500 000 Kč)

**HLASUJTE PRO:**

**Umístění nového uměleckého díla na křižovatce v parku na Lázeňské louce**

tyky z odolného materiálu, vybrané odborníky. Druhou variantou je pořízení speciálního podstavce, který by sloužil pro dočasně zapůjčená umělecká díla. Vznikl by tak unikátní venkovní prostor, kde by mohli vystavovat jak renomovaní, tak začínající umělci z UMPRUM. Během roku by se tak umělecká díla měnila.

Ve hře jsou dva koncepty, o kterých by veřejnost hlasovala. Může se jednat o pořízení zcela nové, trvale umístěné plas-

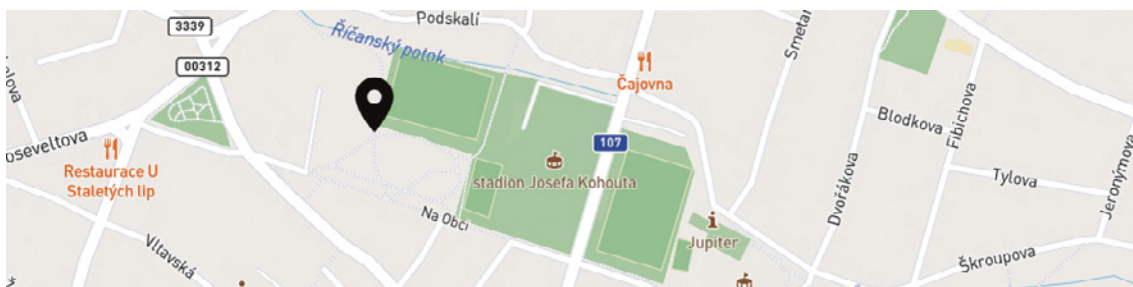

# Venkovní sprcha u Marváneku

20.

**Navrhuje: Eva Prchliková Kaděrová**

**UMÍSTĚNÍ PROJEKTU:** u rybníka Marvánek

**KATEGORIE:** Malé projekty (do 500 tisíc Kč)

**HLASUJTE PRO:**

**Vybudování venkovní sprchy v rámci volnočasového areálu Marvánek**

Přesné umístění sprchy je závislé na dohodě s vlastníky pozemků, přes které by vodovodní přípojka případně mohla vést. Venkovní sprcha by přispěla ke zvýšení komfortu návštěvníků volnočasového areálu, kteří se v přírodní vodní nádrži koupou. Není zde oficiální koupaliště, a kvalita vody není monitorována Krajskou hygienickou stanicí jako například na koupališti Jureček, město však nechává namátkově vodu v nádrži kontrolovat.



# Bobkomaty s příběhem

21.

**Navrhuje: Karolína Emanuelová**

**UMÍSTĚNÍ PROJEKTU:** v širším okolí rybníku Jureček

**KATEGORIE:** Malé projekty (do 500 000 Kč)

## HLASUJTE PRO:

**Umístění košů na psí exkrementy s ekologickými pytlíky s „příběhem“ v lokalitě nejen u Jurečku**

Koše, případně sáčky, by mohly „vyprávět“ příběhy ze života. Společným námětem by bylo téma pejskařů a „pokladů“, které po svých pejscích pro ostatní peši zanechávají. Příběhy by měly mít nejen humorný, ale i edukační přínos. Mnozí majitelé pejsků, kteří se prostě nesehnou a neseberou to, co jejich pes zanechal na cestě, si možná neuvědomí, že to „ono“ může někomu jinému zkazit třeba někdy celý rodinný výlet. A pro tento projekt jsou právě tyto příběhy podstatné, jde o ně více než o samotné koše.



# Osvětlení cesty ke skautské klubovně

22.

**Navrhuje: Roman Lénárd**

**UMÍSTĚNÍ PROJEKTU:** cesta ke skautské klubovně od zimní haly po skautskou klubovnu

**KATEGORIE:** Malé projekty (do 500 000 Kč)

**HLASUJTE PRO:**

**Osvětlení části cyklostezky od zimní haly po skautskou klubovnu.**

Projekt navrhuje umístit několik lamp veřejného osvětlení, které by svítilo jen v době konání skautských schůzek a chvíli

i po nich, aby byl v té době pohyb dětí i rodičů bezpečný. Tato část cyklostezky není vůbec osvětlena. Kromě cyklistů, kteří občas jezdí neosvětleni se zde pohybují chodci, běžci i další uživatelé cyklostezky. Někdy zde vznikají i nebezpečné situace zejména v době snížené viditelnosti, což je v zimních měsících již po 16 hodině. Osvětlením by se zvýšila bezpečnost všech, kteří využívají tuto část cyklostezky.

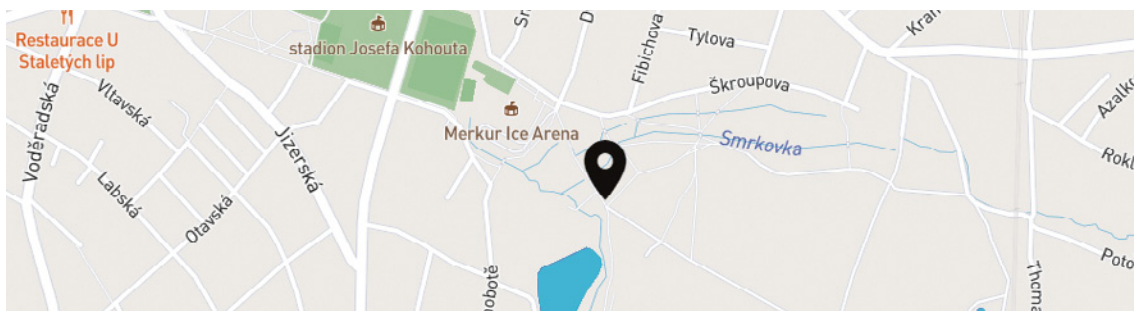

# Rezervace Říčanská Rokytky

23.

**Navrhuje: Vladimír Kořen**

**UMÍSTĚNÍ PROJEKTU:** celý tok a širší okolí toku Rokytky

**KATEGORIE:** Malé projekty (do 500 000 Kč)

**HLASUJTE PRO:**

**Projekt, který garantuje ochranu státu, případně města Říčany, pro celý tok a širší okolí divokého toku Rokytky od orchidejové louky u Tehova až po tenisové kurty u Jurečku**

Město by iniciovalo jednání o dohodě klíčových vlastníků či správců, kterými jsou město Říčany, Lesy České republiky

a Povodí Vltavy. Z prostředků projektu by byl hrazen biologický průzkum lokality, dlouhodobé sledování kvality vody, vymezení rozsahu území, stanovení managementu ochrany a všechny následné kroky, které by vedly k zajištění trvalé ochrany přírodních hodnot tohoto místa. Říčany nemají na svém katastrálním území žádné větší chráněné území. Tlak civilizace na přírodu se však stupňuje. Jednou z nejvzácnějších lokalit je bezesporu právě meandrující divoký tok Rokytky. V místě se zcela určitě vyskytují druhy zasluhující zákonnou ochranu, jako je například střevle potoční či prstnatec májový.





# Svoboda přírodě – bezzásahová území u Říčan

24.

**Navrhuje: Vladimír Kořen**

**UMÍSTĚNÍ PROJEKTU:** vybrané lokality v Říčanech  
**KATEGORIE:** Malé projekty (do 500 000 Kč)

## HLASUJTE PRO:

**Projekt, v rámci kterého, by byly vytipovány, připraveny a vyhlášeny bezzásahové oblasti na pozemcích v majetku města Říčany. Šlo by o část lesa, vybrané luční porosty, obnovené meze, remízy či mokřady a vodní toky**

Město by se vzdalo jakýchkoli plánů na využití daného místa či hospodaření v daném místě, lokality by byly vyňaty z honiteb, hospodářských plánů či turisticky atraktivních aktivit. Jejich statut by byl ukotven v územním plánu a odborníci by sledovali jejich vývoj. Lokality by byly ponechány jen výhrad-

ně přírodním vlivům, veřejnost by tyto procesy jen sledovala v předem připravených trasách. Náklady budou spojeny především s administrací, biologickým průzkumem a vytipováním nevhodnějších míst, přípravou území, označením území a informační kampaní. Ostatní zařídí příroda sama. V říčanské krajině se velmi intenzivně hospodaří. Příroda zde čelí ohromnému tlaku zemědělských, lesnických či zahradnických aktivit a silnému turistickému ruchu. Nejsou tu rezervace, významné přírodní památky. I tlak rozrůstajícího města oslabuje sílu přírody obnovit svou původní pestrost a stabilitu. V potocích nenajdeme pstruhy, na polích se snižuje množství ptáků a v katastru města už nenajdeme žádné původní orchideje.

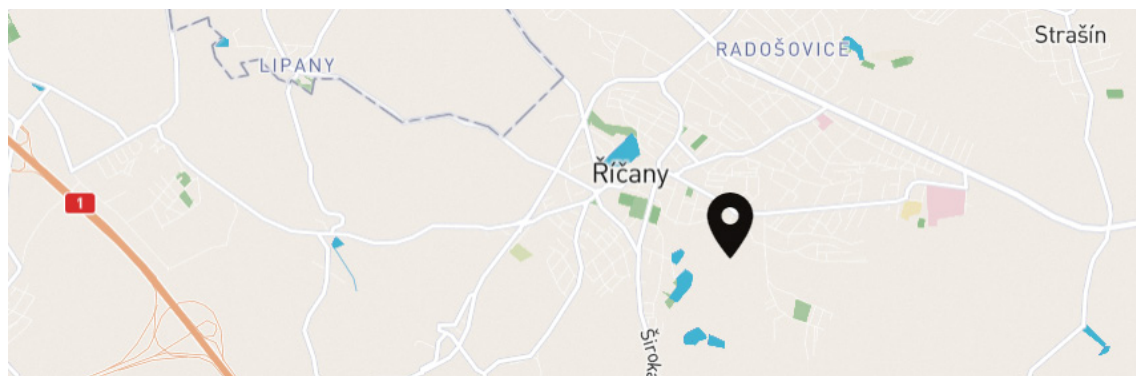
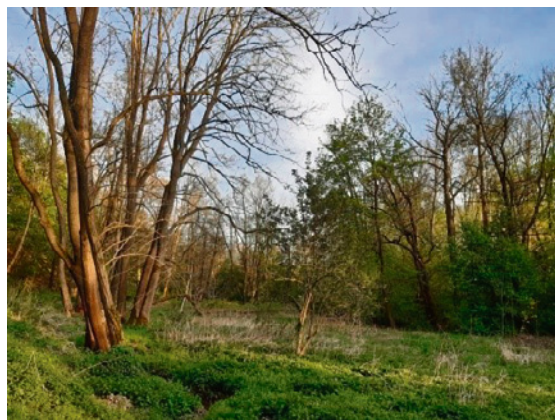

# Úprava rušivého veřejného osvětlení

25.

**Navrhuje: David Rajmon**

**UMÍSTĚNÍ PROJEKTU:** celé Říčany

**KATEGORIE:** Malé projekty (do 500 000 Kč)

**HLASUJTE PRO:**

**Pro instalaci stínění rušivého veřejného osvětlení na místech, které sami určí občané města**

Při realizaci tohoto projektu by se osadila stínidla na vybraná svítidla veřejného osvětlení (VO), která obtěžují obyvatele přímým světlem nebo ohrožují bezpečnost oslňováním (viz seznam zájemců). Dále by byly instalovány filtry modrého světla na bíle svítící LED svítidla. Upraveno by bylo zhasnění či tlumení VO v pozdních nočních hodinách (nutná shoda města i rezidentů). Cílem je také zvýšit povědomí veřejnosti o veřejném osvětlení a problému světelného znečištění.

Světlo ovlivňuje i naše zdraví. Lidský (i jakýkoliv jiný) organismus potřebuje k životu denní světlo a noční tmou. Jejich střídání ve vysokém kontrastu je pro zdraví životně důležité. Modré a zelené světlo zastavuje tvorbu hormonu melatoninu. Světelný smog ovlivňuje také životní prostředí, vliv má například na úbytek hmyzu, dezorientaci ptáků, stromy v blízkosti svítidel na podzim včas neshodí listy a jsou poškozeny mrazem. Scětlý smog způsobuje i špatné podmínky pro vědce při pozorování oblohy.

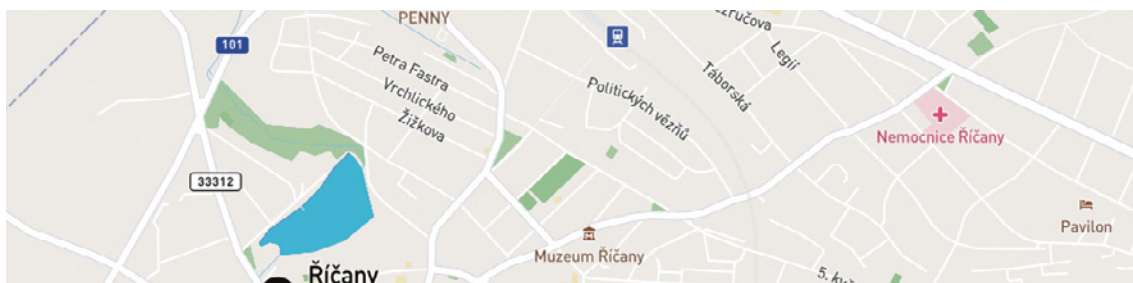

# Periodicky časová fontána s provzdušňováním na Mlýnském rybníku

26.

**Navrhuje: Zdeněk Vávra**

**UMÍSTĚNÍ PROJEKTU:** Mlýnský rybník  
**KATEGORIE:** Malé projekty (do 500 000 Kč)

**HLASUJTE PRO:**

**Plovoucí dekorativní fontánu s výkonným provzdušňovacím čerpadlem**

Fontánu je třeba napojit na zdroj elektřiny, proto by její umístění bylo vhodné poblíž nového mola pod zahradou knihovny. Provzdušnění vody by mohlo mít pozitivní vliv na její kvalitu ve vztahu k rybí osádce. Mlýnský rybník je rybářský revír, proto by měla být umístěna tak, aby nevadila v rybaření. Součástí by byla i informační tabule o časovém rozvrhu fontány a historii místa.

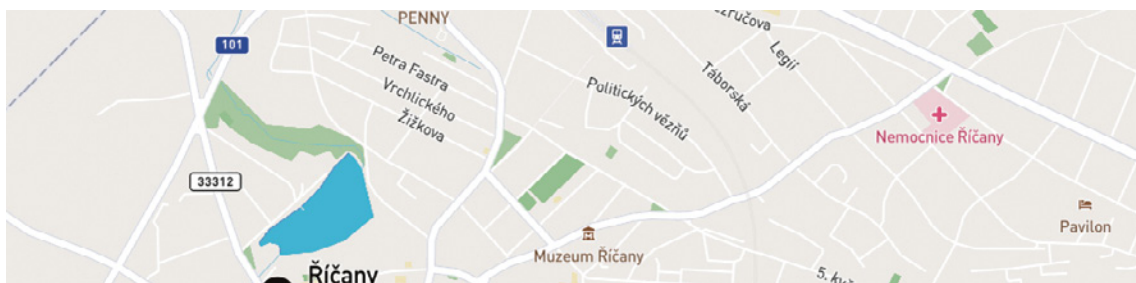

# Stezka pro děti - objevujeme přírodu

27.

**Navrhuje: Kateřina Čiháková a ZŠ Světlce**

**UMÍSTĚNÍ PROJEKTU:** v Říčanském lese

U Srnčího paloučku

**KATEGORIE:** Malé projekty (do 500 000 Kč)

**HLASUJTE PRO:**

**Bybudování přírodních dřevěných prvků na hlavní trase mezi Říčanskou hájovnou a Olivovnou, které by motivovaly děti k pozorování přírody**

Nejednalo by se o klasické velké informační cedule, ale o nízké dřevěné prvky (spíše špalky než tabule) s obrázky, kvízy, návrhy pro aktivity v lese nebo s QR kódy. Prostřednictvím QR kódů by si děti v doprovodu rodičů mohly poslechnout např. nahrávky ptačích hlasů nebo získat aktuální tipy na objevování přírody (podzim – houby, jaro – kvetoucí rostliny, zima – stopování apod.). Návštěvníci by mohli získat jednoduché tipy na tvoření z přírodních materiálů nebo si přečíst krátký příběh podněcující fantazii a podporující zájem o drobné živé tvory. Devátáci ze ZŠ chtějí tímto nápadem podpořit menší děti k aktivnímu trávení volného času v přírodě.



## JARNÍ STEZKA PODÉL ROKYTKY

### Jarní rostliny a opylovači



Rostliny kvetoucí na jaře se při opylování spoléhají často na čmeláky. Potřebují totiž opylit svoje květy a nechat dozrát semena dřív, než se stromy olistí a v podrostu už nebude dost světla.



Čmeláci na rozdíl od včel létají i za drobného deště nebo silnějšího větru a jsou aktivní i při nižších teplotách. Díky dlouhému nosáku dosáhnou i na nektar ukrytý hluboko uvnitř květu plicníku nebo dymnivky.



Sasanky, violky, křivatce nebo orseje jsou opylovány včelou mezi nosnou, ale také celou řadou samotářských včel, jako jsou například žlutáčkové. Ty kladou vajíčka do hlíny, do prázdných šnečích ulit nebo dutých stébel.

Zahrajte si na čmeláky a včelky zednice.

Stáhněte si návod a omalovánku jarních rostlin na [muzeumricany.cz](http://muzeumricany.cz)



Středočeský kraj

Stezku pro vás připravilo Muzeum Říčany. Děkujeme, že nenávidíte

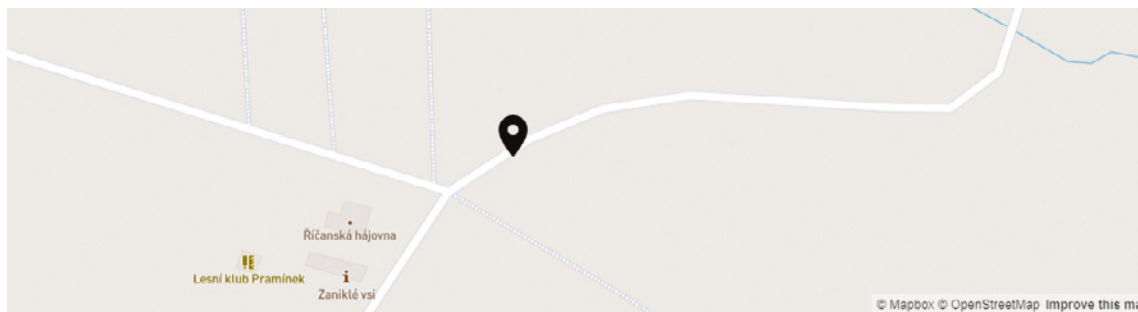

# Venkovní posilovna u Marváneku

28.

**Navrhuje: Kateřina Čiháková a ZŠ Světlce**

**UMÍSTĚNÍ PROJEKTU:** u rybníka Marvánek

**KATEGORIE:** Malé projekty (do 500 000 Kč)

**HLASUJTE PRO:**

**Vybudování venkovní posilovny u Marváneku**

Robustní posilovací stroje ukotvené do země by byly umístěny ve stínu pod skálou u nátoku do nádrže. Takto volně přístupné stroje by šlo využít na čerstvém vzduchu zdarma. Navíc je zvolené místo v odlehlejší části volnočasového areálu, která není tolik frekventovaná, a okolní zeleň poskytuje zčásti soukromí. Stroje by mohli využívat jak profesionální sportovci, tak široká veřejnost.

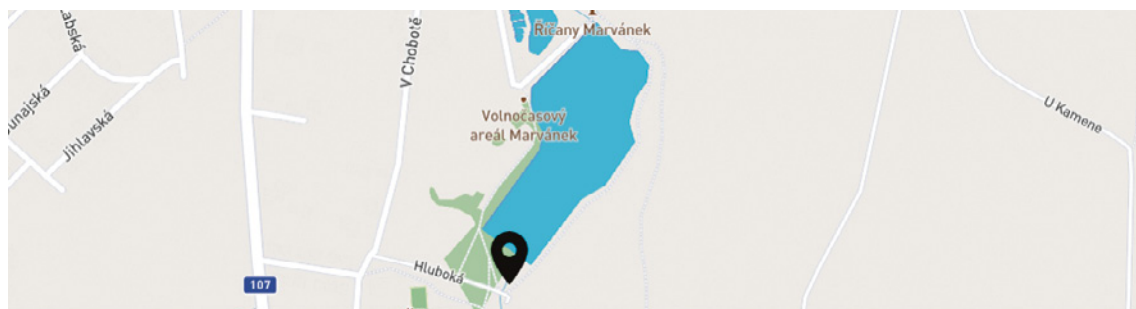

# Pítí bez odpadu - altány u cyklostezky

29.

**Navrhuje: Kateřina Čiháková a ZŠ**

**UMÍSTĚNÍ PROJEKTU:** altány u cyklostezky na Lázeňské louce (případně další)

**KATEGORIE:** Malé projekty (do 500 000 Kč)

**HLASUJTE PRO:**

**Vybudování pítka u cykloaltánu na Lázeňské louce; doplnění košů na plechovky zde i do dalších cykloaltánů na trase od Vysoké po Světic**

Možnost doplnit si vlastní láhev vodou by jistě uvítali nejen cyklisté, ale i sportovci a další návštěvníci altánu, který se nachází v bezprostřední blízkosti sportovišť a dětských hřišť. Doplnění košů na plechovky by bylo doprovázeno osvětovou kampaní o využitelnosti odpadu a o ničivých dopadech těžby na životní prostředí. Cklostezka je velmi vyhledávaná, a proto by bylo mnoho lidí informováno o absurditě používání hliníku pro plechovky, o připravovaném systému zálohování nápojových obalů a o jeho výhodách. Koše by mohly být vybavené náhradními plastovými pytlí, aby je kolemjdoucí mohli sami odnést/odvézt na kole do sběrný v supermarketu. Na koších by byly informace o spotřebě energie nutné pro

výrobu hliníkových plechovek, o dopadu na přírodu Islandu (hliníkárna a stavba přehrad pro vodní elektrárny) a Jamajky, odkud surovina (bauxit) na evropském trhu pochází. Dále by se tam mohly objevit informace o snížení spotřeby energie při použití recyklovaného hliníku (80 %) a aktuální informace o možnosti vracet zálohované nesešlápnuté obaly (nabízí již letos Lidl a Kaufland). Informace by mohly být podávány formou fotek, grafů nebo jako memes.

Česko musí do roku 2025 začít sbírat a recyklovat 77 % PET lahví, do roku 2029 dokonce 90 %. Plechovek se má do roku 2030 vysbírat 60 %. Dnes se podle údajů společnosti Eko-Kom recykluje 43 % plastů a pouze 27 % hliníku. (zdroj ekonews.cz)

Víte, že?

Spotřeba nápojů v hliníkových plechovkách každoročně stoupá. V roce 2022 jsme v ČR zahodili přes 800 milionů plechovek. V roce 2020 skončilo 7812 tun tohoto hliníku na skládkách nebo odhozené v přírodě. Stejně množství hliníku by stačilo na výrobu 104 letadel typu Boeing 747 nebo půl milionu jízdních kol. Tolik hliníku zahazujeme každý rok!

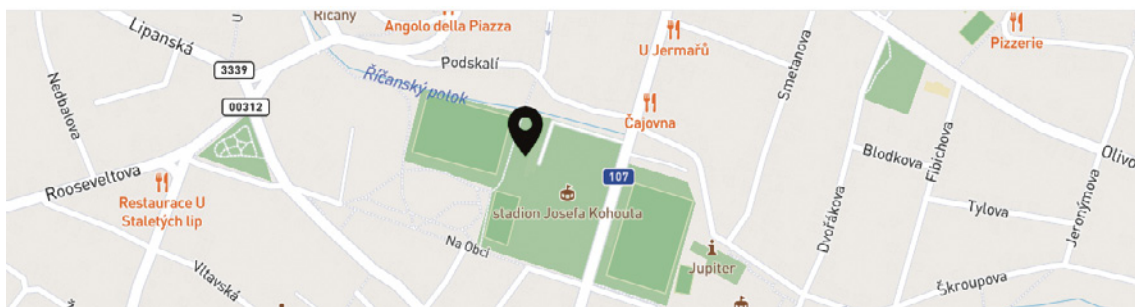

# Revitalizace cest a mobiliáře v Parku poručíka Koreše

30.

**Navrhuje: Matyáš Vávra**

**UMÍSTĚNÍ PROJEKTU:** Park poručíka Koreše, Olivova ulice vedle Slunečnice

**KATEGORIE:** Malé projekty (do 500 00 Kč)

**HALSUJTE PRO:**

**Pro opravu stávajících cest v parku v přírodním mlato-  
vém provedení, tak aby citlivě zapadly do okolní zeleně,  
rekultivace zeleně a doplnění vhodného mobiliáře**

Součástí by byla i informační tabule s historií místa (hřbitov v letech 1833–1919, por. Josef Koreš, park od roku 1952).

*Stanovisko úřadu: Město Říčany je majitelem okrajové části parku pozemku 134/3, kde se nachází část cesty, kterou navrhopatel v záměru požaduje opravit. V zájmu města je plochu parku v centru města kultivovat celou. Město by v případě podpory tohoto projektu ze strany veřejnosti iniciovalo jednání s církví se záměrem získání pozemku, aby mohl být tento veřejný prostor důstojně upraven a využíván.*

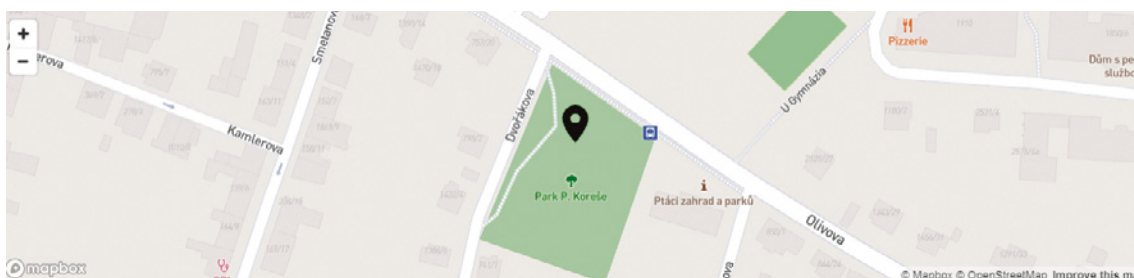
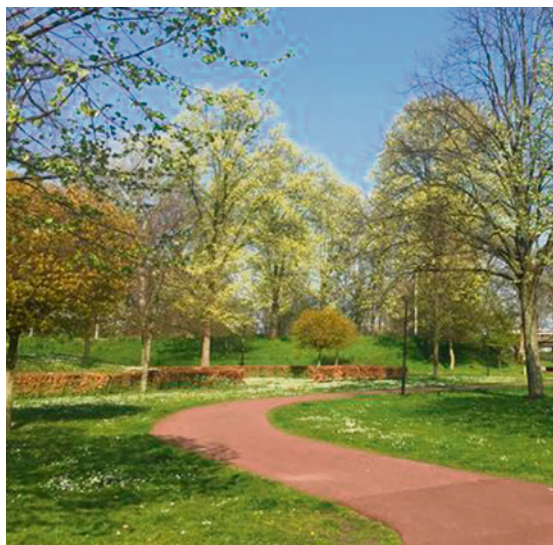



ŘÍČANY

**Projekty týkající se  
celých Říčan**

**9**

**17**

**24**

**25**

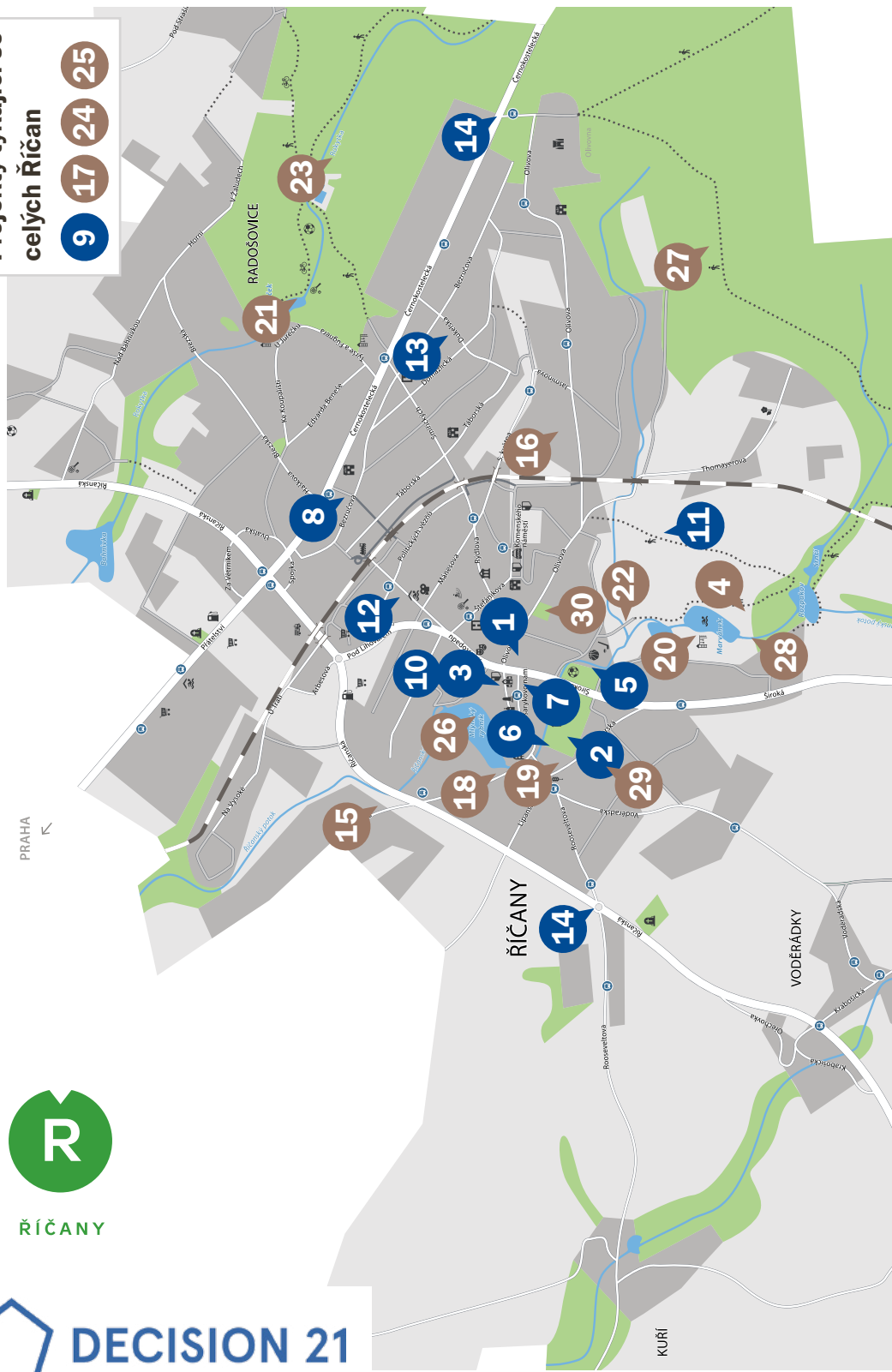

**malé projekty do 500 tisíc korun**

**velké projekty do 2 milionů**

**čísla dle seznamu na straně 3**